

ЗАО «ЗУБР ОВК» РОССИЯ, 141002, Московская область, г. Мытищи 2, а/я 36

Производитель оставляет за собой право вносить изменения в характеристики изделия без предварительного уведомления. Приведенные иллюстрации не являются обязательными. Ответственность за опечатки исключается.

ЗАТ «ЗУБР ОВК», Московська область, м. Митиці 2, п/с 36

Виробник залишає за собою право вносити зміни в характеристики виробу без попереднього повідомлення. Приведені ілюстрації не є обов'язковими. Відповідальність за друкарські помилки виключається.

«ЗУБР ОВК» ЖШҚ РЕСЕЙ, Мәскеу облысы, Мытищи қаласы 2, п/ж 36

Өндіруші алдынала ескертусіз құралдың мінездемесіне өзгертулерді қабылдауға құқылы. Көрсетілген суреттеме міндетті болып табылмайды. Жазбадағы жіберілген қателіктер жауапкершілікке тартылмайды

www.zubr.ru

Версия: 251213

Руководство по эксплуатации

Станок сверлильный

ЗСС-450

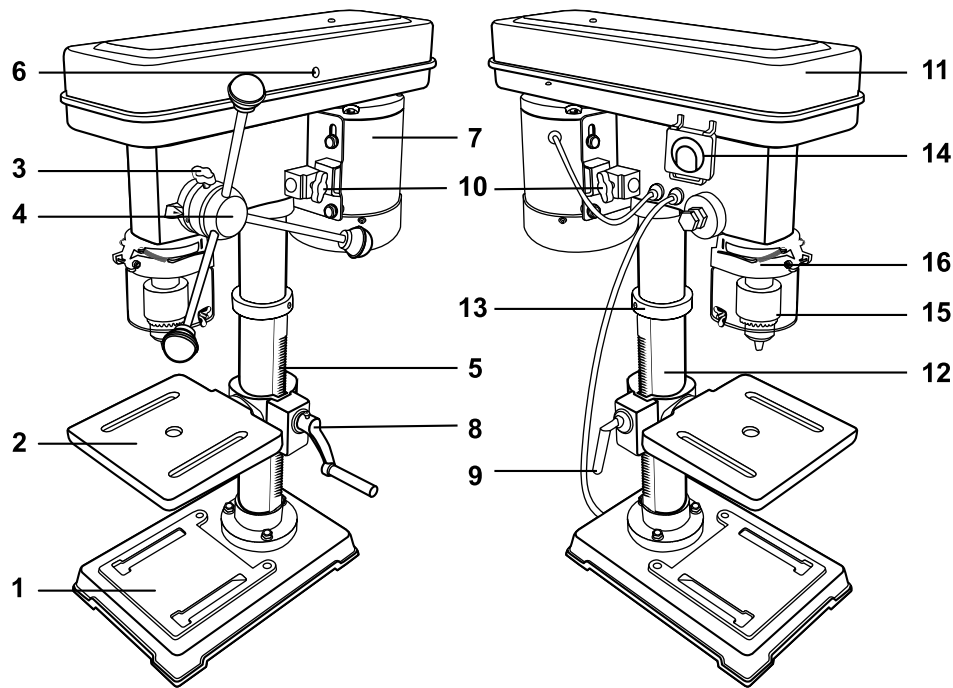

Уважаемый покупатель!

При покупке изделия:

- ▶ требуйте проверки его исправности путем пробного включения, а также комплектности согласно комплекту поставки;
- ▶ убедитесь, что гарантийный талон оформлен должным образом и содержит дату продажи, штамп магазина и подпись продавца.

Перед первым включением изделия внимательно изучите настоящее руководство по эксплуатации и строго выполняйте содержащиеся в нем требования. Только так Вы сможете научиться правильно обращаться с изделием и избежите ошибок и опасных ситуаций. Храните данное руководство в течение всего срока службы Вашего изделия.

Помните! Изделие является источником повышенной травматической опасности.

Назначение и область применения

Станок сверлильный предназначен для выполнения отверстий в заготовках из различных материалов (при установке соответствующих сверл).

Внимательно изучите настоящее руководство по эксплуатации, в том числе раздел «Руководство по безопасности» и Приложение «Основные инструкции по безопасности». Только так Вы сможете научиться правильно обращаться с изделием и избежите ошибок и опасных ситуаций.

Изделие предназначено для бытового использования в районах с умеренным климатом с характерной температурой от -10°C до $+40^{\circ}\text{C}$, относительной влажностью воздуха не более 80%, отсутствием прямого воздействия атмосферных осадков и чрезмерной запыленности воздуха.

Изделие соответствует требованиям Технических регламентов Таможенного союза:

- ▶ ТР ТС 004/2011 «О безопасности низковольтного оборудования» ст. 4, абзацы 1-5, 9;

- ▶ ТР ТС 020/2011 «Электромагнитная совместимость технических средств» ст. 4, абзацы 2, 3.

Настоящее руководство содержит самые полные сведения и требования, необходимые и достаточные для надежной, эффективной и безопасной эксплуатации изделия.

В связи с продолжением работы по совершенствованию изделия, производитель оставляет за собой право вносить в его конструкцию незначительные изменения, не отраженные в настоящем руководстве и не влияющие на эффективную и безопасную работу изделия.

⚠ ВНИМАНИЕ

Применение изделия в промышленных и промышленных объемах, в условиях высокой интенсивности работ и сверхтяжелых нагрузок, снижает срок службы изделия.

Отдельные части изделия во время работы нагреваются и прикосновение к ним может вызвать ожог.

Технические характеристики

Артикул	ЗСС-450
Номинальное напряжение, В/Гц	220/50
Номинальная мощность, Вт	450
Диапазон частот вращения, мин ⁻¹	220–2450
Количество ступеней частот вращения	12
Максимальный диаметр сверления, мм	16
Точность, мм	0,05
Посадка патрона	MT2
Максимальный ход патрона, мм	60
Диаметр стойки, мм	60
Максимальное расстояние от оси патрона до поверхности стойки, мм	126
Максимальная высота от поверхности стола до торца шпинделя (без патрона), мм	350
Максимальная высота от опорной поверхности станка до торца шпинделя (без патрона), мм	524
Размер рабочего стола, мм	200 x 195
Размер основания, мм	355 x 235
Уровень звукового давления (к=3), дБ	70
Уровень звуковой мощности (к=3), дБ	83
Среднеквадратичное виброускорение (к=1.5), м/с ²	2.2
Класс безопасности по ГОСТ 12.2.007.0-75	1
Масса, кг	36
Срок службы, лет	5

Комплект поставки

Основание	1 шт.
Редуктор	1 шт.
Стойка с кольцом и рейкой зубчатой	1 компл.
Стол рабочий с кронштейном	1 шт.
Кожух защитный	1 шт.
Патрон с ключом	1 шт.
Шпиндель с клином	1 шт.
Рукоятка механизма опускания	3 шт.
Рукоятка подъема/опускания стола	1 шт.
Ключ имбусовый	2 шт.
Тиски	1 шт.
Болт	5 шт.
Инструкции по безопасности	1 экз.
Руководство по эксплуатации	1 экз.

⚠ ВНИМАНИЕ

Убедитесь, что на изделии и комплекте принадлежностей отсутствуют повреждения, которые могли возникнуть при транспортировании.

Инструкции по применению

Устройство

- 1 Основание
- 2 Стол рабочий
- 3 Винт ограничителя глубины сверления
- 4 Механизм опускания патрона с указателем глубины сверления
- 5 Рейка зубчатая
- 6 Винт крышки ременной передачи
- 7 Двигатель
- 8 Кронштейн стола с рукояткой регулировки высоты
- 9 Рукоятка фиксации кронштейна
- 10 Винт фиксации натяжения ремня
- 11 Редуктор (ременная передача)
- 12 Стойка
- 13 Кольцо фиксирующее
- 14 Выключатель
- 15 Патрон
- 16 Кожух защитный

Сборка

⚠ ВНИМАНИЕ

Все работы по сборке, настройке и регулировке должны проводиться при отключенном от сети кабеле.

Соберите изделие:

- ▶ установите основание **1** на ровную горизонтальную поверхность;

Примечание! Во избежание травм и поврежденной заготовки и изделия **НАСТОЯТЕЛЬНО** рекомендуем Вам закрепить основание на опорной поверхности.

- ▶ установите на основание стойку **12** и закрепите ее фланец прилагаемыми болтами;
- ▶ для облегчения сборки снимите кронштейн **8** с рабочего стола, отвернув болт крепления;
- ▶ установите рейку **5** в кольцо кронштейна **8**, совместите ее с соответствующим пазом и введите в зацепление с зубчатым колесом кронштейна;
- ▶ установите собранную конструкцию на стойку до упора рейки во фланец стойки. Затяните рукоятку **9**. Наденьте на стойку кольцо **13** до посадки на рейку и закрепите кольцо прилагаемым винтом;

- ▶ закрепите рабочий стол **2** на кронштейне **8** с помощью прилагаемого болта и отрегулируйте его положение на нужной высоте вращением рукоятки **8** кронштейна;

- ▶ смонтируйте на стойку головку изделия (редуктор **11** с двигателем) и закрепите ее (через отверстия со стороны выключателя) прилагаемыми винтами;

- ▶ верните в головку **4** регулятора прилагаемые рукоятки;

Установите патрон **15**, для чего:

- ▶ насадите патрон на шпиндель и зафиксируйте его несильным ударом молотком по противоположному концу шпинделя;
- ▶ установите шпиндель с патроном в выходное отверстие ведомого шкива и зафиксируйте его, опустив до упора патроном в стол **2** с небольшим усилием.

Установите защитный кожух **16**.

Подготовка к работе

Исходя из обрабатываемого материала и характера работы, установите в патрон **15** необходимый инструмент, для чего:

- ▶ вращением корпуса патрона против часовой стрелки установите диаметр посадочного отверстия патрона в соответствии с диаметром выбранного инструмента;
- ▶ установите инструмент в патрон и вращением по часовой стрелке от руки **КРЕПКО** зажмите инструмент. Убедитесь в отсутствии перекосов инструмента (пробным включением). При необходимости, переустановите инструмент;
- ▶ установите прилагаемый ключ в одно из гнезд патрона и крепко затяните инструмент.

В соответствии с характером работы установите требуемую частоту вращения шпинделя:

- ▶ выкрутите винт **6** крепления крышки редуктора **11**. Откройте крышку;
- ▶ отверните винты **10** с обеих сторон редуктора и подвиньте двигатель в сторону шпинделя для ослабления натяжения ремня;
- ▶ снимите ремни и установите их на ступени шкивов в соответствии с необходимой скоростью вращения шпинделя (таблица 1);

Таблица 1

Вариант установки пары ремней	Частота вращения	Вариант установки пары ремней	Частота вращения
A-4	220	Б-1	990
A-3	300	Г-2	1140
Б-4	340	Д-3	1280
A-2	430	Г-1	1450
Б-3	505	Д-2	2310
Г-4	550	Д-1	2450

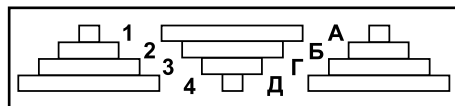

Примечание! Для сверления мягких и хрупких материалов (например, дерева, керамической плитки) следует устанавливать повышенную скорость вращения шпинделя, для твердых (металл, твердое дерево и т.д.) – пониженную.

▶ натяните приводные ремни, для чего оттяните двигатель 7 в сторону от изделия и зафиксируйте натяжение винтами 10 с обеих сторон редуктора;

▶ проверьте натяжение ремней: при надавливании на ремень в центре между шкивами, прогиб должен составлять не более 1 см.

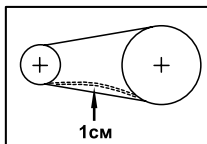

▶ закройте крышку и закрутите винт 6.

⚠ ВНИМАНИЕ

Во избежание повреждения изделия и травм оператора работа с открытой крышкой редуктора ЗАПРЕЩАЕТСЯ.

В зависимости от длины установленного сверла и высоты заготовки, отрегулируйте высоту стола: отпустите рукоятку 9 фиксации кронштейна и вращением рукоятки 8 установите необходимое положение рабочего стола 2. Затяните рукоятку 9.

Для фиксации заготовки при работе используйте прилагаемые тиски. Установите их на основании 1 в соответствии с формой и размерами заготовки и необходимым расположением от-

верстий на ней. Закрепите тиски с помощью прилагаемых болтов через продольные пазы на рабочем столе или основании.

⚠ ВНИМАНИЕ

Во избежание возможных травм оператора и порчи заготовки ВСЕГДА фиксируйте обрабатываемую заготовку.

Отрегулируйте положение защитного кожуха 16 в соответствии с длиной рабочего инструмента, удобством обзора и характером работы. Для регулировки открутите боковые винты кожуха, отрегулируйте его длину и зафиксируйте необходимое положение, затянув винты.

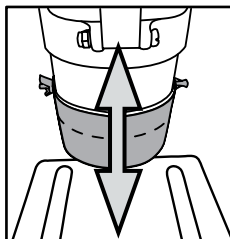

При необходимости сверления заготовки под углом, отпустите болт крепления стола на кронштейне и отрегулируйте по шкале кронштейна положение рабочего стола 2 в соответствии с необходимым углом сверления. Затяните болт.

При необходимости, установите ограничение глубины сверления:

▶ вращением рукоятки регулятора 4 опустите патрон до касания рабочим инструментом заготовки и удерживайте его в таком положении;

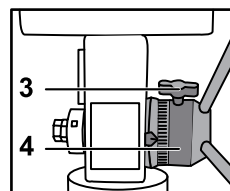

▶ отпустите винт 3 и вращением обоймы регулятора установите по шкале необходимую глубину сверления (независимо от показаний шкалы при опущенном патроне). Затяните винт.

Подготовьтесь к работе:

- ▶ приготовьте и наденьте средства защиты (очки, перчатки, наушники);
- ▶ приготовьте обрабатываемую заготовку и надежно закрепите ее в тисках;
- ▶ убедитесь, что патрон надежно закреплен на валу и не заблокирован;
- ▶ уберите ключи и другие предметы от вращающихся частей изделия.

Порядок работы

Перед включением изделия убедитесь, что обрабатываемая заготовка зафиксирована, ключи и прочие инструменты, а также посторонние предметы убраны из рабочей зоны.

Включение изделия осуществляется нажатием на кнопку «I» выключателя 14.

Примечание! Выключатель изделия – электромагнитного типа. При пропадании напряжения сети и последующем его появлении изделие не включится самостоятельно. Для включения изделия в этом случае повторно нажмите кнопку «I».

Для начала сверления вращением рукоятки регулятора 4 опустите патрон к заготовке и ПЛАВНО погружайте рабочий инструмент в заготовку.

Примечание! При сверлении глубоких отверстий рекомендуем периодически извлекать сверло из отверстия для отвода продуктов сверления и улучшения условий охлаждения рабочего инструмента.

⚠ ВНИМАНИЕ

Во время работы рабочий инструмент нагревается. Не прикасайтесь к нему сразу же по окончании работы и до полного его остывания.

По окончании работы выключите изделие, нажав кнопку «0». Отключите изделие от сети.

Тщательно удалите все отходы с рабочего стола и инструмента.

⚠ ВНИМАНИЕ

Во избежание травм и повреждений не удаляйте отходы с острого рабочего инструмента и стола руками. Используйте щетку.

Рекомендации по эксплуатации

Убедитесь, что напряжение Вашей сети соответствует номинальному напряжению изделия.

Включайте изделие в сеть только тогда, когда Вы готовы к работе.

Перед первым использованием изделия включите его без нагрузки и дайте поработать 10–20 секунд. Если в это время Вы услышите посторонний шум, почувствуете повышенную вибрацию или запах гари, выключите изделие, отсоедините кабель питания от сети и установите причину этого явления. Не включайте изделие, прежде чем будет найдена и устранена причина неисправности.

Обеспечьте хорошее освещение, вентиляцию (в процессе пиления образуется пыль в больших количествах) и порядок на рабочем месте – недостаточное освещение и посторонние предметы могут привести к повреждениям и травмам.

Во избежание несчастных случаев, каждый раз перед включением изделия убедитесь, что:

- ▶ рабочий инструмент отцентрирован и надежно закреплен в патроне;
- ▶ Вы убрали все ключи и посторонние предметы от вращающихся частей изделия и из зоны работы.

По электробезопасности изделие соответствует I классу защиты от поражения электрическим током, т.е. должно быть заземлено (для этого в вилке предусмотрены заземляющие контакты). Запрещается переделывать вилку, если она не подходит к Вашей розетке. Вместо этого квалифицированный электрик должен установить соответствующую розетку.

При сверлении глубоких отверстий периодически вынимайте инструмент из отверстия, чтобы удалить образующуюся пыль и исключить перегрев рабочего инструмента и выход его из строя.

Не прилагайте излишних усилий при работе с изделием. Это не ускорит процесс сверления, но снизит качество работы и сократит срок службы изделия.

Следите за состоянием рабочего инструмента. При неудовлетворительном результате сверления (износ рабочего инструмента; инструмент,

несоответствующий материалу или работе) замените рабочий инструмент (см. Сборка).

Для исключения перегрева делайте перерывы в работе, достаточные для охлаждения изделия.

При заклинивании рабочего инструмента медленно выключите изделие клавишей «0» выключателя. Проверьте надежность крепления инструмента в патроне, а также состояние и натяжение ремней и, при необходимости, произведите их замену (см. Сборка).

Во время работы рабочий инструмент нагревается. Не прикасайтесь к нему сразу же по окончании пиления и до полного его остывания.

Следите за состоянием приводных ремней. Не допускайте их чрезмерного растяжения, замасливания, проскальзывания, расслоения и проч. При обнаружении указанных повреждений замените их.

Выключайте изделие из сети сразу же по окончании работы.

Выключайте изделие только клавишей «0» выключателя. Не выключайте, просто отсоединяя кабель от сети (вынимая вилку из розетки).

Периодически очищайте от грязи и пыли корпус изделия и кабель, вентиляционные отверстия.

▲ ВНИМАНИЕ

Все работы по техническому обслуживанию должны проводиться при отключенном от сети кабеле.

Изделие не требует другого специального обслуживания.

Все ремонтные работы должны проводиться только специалистами сервисных центров.

Следите за исправным состоянием изделия. В случае появления подозрительных запахов, дыма, огня, искр следует выключить изделие, отключить его от сети и обратиться в специализированный сервисный центр.

Если Вам что-то показалось ненормальным в работе изделия, немедленно прекратите его эксплуатацию.

В силу технической сложности изделия, критерии предельных состояний не могут быть определены пользователем самостоятельно. В случае явной или предполагаемой неисправности обратитесь к разделу «Возможные неисправности и методы их устранения». Если неисправности в перечне не оказались или Вы не смогли устранить ее, обратитесь в специ-

ализированный сервисный центр. Заключение о предельном состоянии изделия или его частей сервисный центр выдает в форме соответствующего Акта.

Инструкции по безопасности

Не допускайте присутствия в зоне работы посторонних лиц и детей.

Все работы по сборке, регулировке и замене расходных материалов производить только при отключенном от сети изделии.

Во избежание несчастных случаев, каждый раз перед включением изделия в сеть убедитесь, что:

- ▶ Вы убрали все ключи и иные посторонние предметы от вращающихся частей изделия;
- ▶ рабочий инструмент правильно установлен (без перекосов и люфтов) и надежно закреплен.

По электробезопасности изделие соответствует I классу защиты от поражения электрическим током, т.е. должно быть заземлено (для этого в вилке предусмотрены заземляющие контакты). Запрещается переделывать вилку, если она не подходит к Вашей розетке. Вместо этого квалифицированный электрик должен установить соответствующую розетку.

Во избежание травм и повреждений, не откидывайте защитный кожух во время работы с изделием – это может привести к травмам и повреждениям.

Во время работы рабочий инструмент нагревается. Не прикасайтесь к нему сразу же по окончании пиления и до полного его остывания.

Во избежание травм и повреждений не удаляйте отходы сверления руками. Используйте щетку.

Регулярно проверяйте состояние сетевого кабеля. Не допускайте повреждения изоляции, загрязнения агрессивными и проводящими веществами, чрезмерных тянущих и изгибающих нагрузок.

Поврежденный кабель подлежит немедленной замене в сервисном центре.

Условия транспортирования, хранения и утилизации

Храните изделие в надежном, сухом и недоступном для детей месте.

Хранение и транспортирование изделия осуществляйте в коробках или кейсах.

Отслужившее срок службы изделие, дополнительные принадлежности и упаковку следует экологически чисто утилизировать.

Гарантийные обязательства

Мы постоянно заботимся об улучшении качества обслуживания наших потребителей, поэтому, если у Вас возникли нарекания на качество и сроки проведения гарантийного ремонта, пожалуйста, сообщите об этом в службу поддержки «ЗУБР» по электронной почте на адрес zubr@zubr.ru.

Данная гарантия не ограничивает право покупателя на претензии, вытекающие из договора купли-продажи, а также не ограничивает законные права потребителей.

Мы предоставляем гарантию на инструменты «ЗУБР» на следующих условиях:

- 1) Гарантия предоставляется в соответствии с нижеперечисленными условиями (№ 2–8) путем бесплатного устранения недостатков инструмента в течение установленного гарантийного срока, которые доказано обусловлены дефектами материала или изготовления.
- 2) Гарантийный срок начинается со дня покупки инструмента первым владельцем.

Базовая гарантия

Гарантийный срок составляет 36 месяцев со дня продажи, только при безусловно бытовом использовании инструмента для личных нужд.

Гарантийный срок составляет 12 месяцев со дня продажи при применении инструмента для работ, связанных с профессиональной деятельностью, в условиях нагрузок средней интенсивности, за исключением индустриальных и промышленных работ в условиях высокой интенсивности и сверхтяжелых нагрузок.

Расширенная гарантия

Для всех электроинструментов, купленных после 15.02.2012г., гарантийный срок продлевается до 60 месяцев при условии безусловно бытового применения, и 36 месяцев в случае применения для работ, связанных с профессиональной деятельностью, в условиях нагрузок средней интенсивности, за исключением индустриальных и промышленных работ в условиях высокой интенсивности и сверхтяжелых нагрузок.

Расширенная гарантия предоставляется только при условии, если владелец зарегистрирует инструмент в течение 4 недель с момента покупки на сайте компании «ЗУБР».

Регистрация осуществляется только на сайте производителя www.zubr.ru в разделе Сервис. Подтверждением участия в программе расширенной гарантии конкретного инструмента является корректной регистрации инструмента является регистрационный сертификат, который следует распечатать на принтере во время регистрации. Регистрация возможна только после подтверждения покупателем согласия на сохранение личных данных, запрашиваемых в процессе регистрации.

3) Гарантия не распространяется на:

- а) Детали, подверженные рабочему и другим видам естественного износа, а также на неисправности инструмента, вызванные этими видами износа
- б) Неисправности инструмента, вызванные несоблюдением инструкций по эксплуатации или произошедшие вследствие использования инструмента не по назначению, во время

использования при ненормальных условиях окружающей среды, ненадлежащих производственных условиях, вследствие перегрузок или недостаточного, ненадлежащего технического обслуживания или ухода. К безусловным признакам перегрузки изделия относятся, помимо прочего: появление цветов побелости, одновременный выход из строя ротора и статора, деформация или оплавление деталей и узлов изделия, потемнение или обугливание проводов электродвигателя под действием высокой температуры

- в)** При использовании изделия в условиях высокой интенсивности работ и сверхтяжелых нагрузок
- г)** На профилактическое и техническое обслуживание инструмента, например: смазку, промывку
- д)** Неисправности инструмента вследствие использования принадлежностей, сопутствующих и запасных частей, которые не являются оригинальными принадлежностями/частями «ЗУБР»
- е)** На механические повреждения (трещины, сколы и т.д.) и повреждения, вызванные воздействием агрессивных сред, высокой влажности и высоких температур, попаданием инородных предметов в вентиляционные отверстия электроинструмента, а также повреждения, наступившие вследствие неправильного хранения и коррозии металлических частей
- ж)** Принадлежности, быстроизнашивающиеся части и расходные материалы, вышедшие из строя вследствие нормального износа, такие как: приводные ремни, аккумуляторные блоки, стволы, направляющие ролики, защитные кожухи, цанги, патроны, подошвы, пильные цепи, пильные шины, звездочки, шины, угольные щетки, ножи, пилки, абразивы, сверла, буры, леску для триммера и т.п.

з) Инструмент, в конструкцию которого были внесены изменения или дополнения

и) Незначительное отклонение от заявленных свойств инструмента, не влияющее на его ценность и возможность использования по назначению

4) Устранение неисправностей, признанных нами как гарантийный случай, осуществляется на выбор компании «ЗУБР» посредством ремонта или замены неисправного инструмента на новый (возможно и на модель следующего поколения). Замененные инструменты и детали переходят в собственность компании.

5) Гарантийные претензии принимаются в течение гарантийного срока. Для этого предъявите или отправьте неисправный инструмент в указанный в документации (на сайте www.zubr.ru) сервисный центр, приложив заполненный гарантийный талон, подтверждающий дату покупки товара и его наименование. В случае действия расширенной 60-месячной или расширенной 36-месячной гарантии на основании упомянутой выше регистрации, к инструменту следует приложить и регистрационный сертификат расширенной гарантии.

Инструмент, отосланный дилеру или в сервисный центр в частично или полностью разобранном виде, под действие гарантии не подпадает. Все риски по пересылке инструмента дилеру или в сервисный центр несет владелец инструмента.

6) Другие претензии, кроме упомянутого права на бесплатное устранение недостатков инструмента, под действие нашей гарантии не подпадают.

7) После гарантийного ремонта на условиях расширенной гарантии, срок расширенной гарантии инструмента не продлевается и не возобновляется.

8) Срок службы изделия составляет 5 лет.

ВОЗМОЖНЫЕ НЕИСПРАВНОСТИ И МЕТОДЫ ИХ УСТРАНЕНИЯ

Неисправность	Возможная причина	Действия по устранению
Изделие не включается	Нет напряжения в сети	Проверьте напряжение в сети
	Неисправен выключатель или иной компонент	Обратитесь в сервисный центр для ремонта или замены
	Неисправен двигатель	Обратитесь в сервисный центр для ремонта или замены
Изделие не развивает полных оборотов или не работает на полную мощность	Низкое напряжение сети	Проверьте напряжение в сети
	Недостаточно зажат рабочий инструмент	Крепко зажмите инструмент в патроне
	Растяжение, проскальзывание или обрыв приводного ремня	Натяните ремень, уберите проскальзывание или замените его
	Сгорела обмотка или обрыв в обмотке двигателя	Обратитесь в сервисный центр для ремонта
	Неисправен выключатель или иной компонент	Обратитесь в сервисный центр для ремонта или замены
	Заклинивание шпинделя	Обратитесь в сервисный центр для ремонта
Изделие остановилось при работе	Пропало напряжение сети	Проверьте напряжение в сети
	Заклинивание или проворачивание инструмента	Освободите или зажмите инструмент
	Растяжение, проскальзывание или обрыв приводного ремня	Натяните ремень, уберите проскальзывание или замените его
Изделие перегревается	Неисправен выключатель или иной компонент	Обратитесь в сервисный центр для ремонта
	Интенсивный режим работы, работа с максимальной нагрузкой	Измените режим работы, снизьте нагрузку
	Высокая температура окружающего воздуха, слабая вентиляция, засорены вентиляционные отверстия	Примите меры к снижению температуры, улучшению вентиляции, очистке вентиляционных отверстий
	Недостаток смазки, заклинивание в механизме	Обратитесь в сервисный центр для ремонта
Сгорела обмотка или обрыв в обмотке		Обратитесь в сервисный центр для ремонта

Шановний покупець!

При покупці виробу:

- ▶ вимагайте перевірки його справності шляхом пробного включення, а також комплектності згідно комплекту постачання;
- ▶ переконайтеся, що гарантійний талон оформлений належним чином і містить дату продажу, штамп магазину і підпис продавця.

Перед першим включенням виробу уважно вивчіть цей посібник по експлуатації і суворо виконуйте вказані в нім вимоги. Лише так ви зможете навчитися правильно поводитися з інструментом і уникнете помилок і небезпечних ситуацій.

Зберігаєте дане керівництво протягом всього терміну служби Вашого виробу.

Пам'ятаєте!Виріб є джерелом підвищеної травматичної небезпеки.

Призначення і сфера застосування

Верстат свердильний призначений для виконання отворів у заготовках з різних матеріалів (при установці відповідних свердел).

Уважно вивчіть даний посібник з експлуатації, в тому числі розділ «Керівництво з безпеки» та Додаток «Основні інструкції з безпеки». Тільки так Ви зможете навчитися правильно поводитися з виробом і уникнете помилок і небезпечних ситуацій.

Виріб призначений для побутового використання в районах з помірним кліматом з характерною температурою від -10°C до +40°C, відносною вологістю повітря не більше 80%, відсутністю прямого впливу атмосферних опадів і надмірної запиленості повітря.

Виріб відповідає вимогам Технічних регламентів Митного союзу:

- ▶ ТР ТС 004/2011 «Про безпеку низьковольтного устаткування» ст. 4, абзаци 1-5, 9;

- ▶ ТР ТС 020/2011 «Електромагнітна сумісність технічних засобів» ст. 4, абзаци 2, 3

Цей посібник містить найповніші відомості та вимоги, необхідні і достатні для надійної, ефективної та безпечної експлуатації виробу.

У зв'язку з продовженням роботи з удосконалення виробу, виробник залишає за собою право вносити в його конструкцію незначні зміни, не відображені в цьому посібнику та не впливають на ефективну і безпечну роботу виробу.

УВАГА

Застосування виробу в індустріальних та промислових об'єктах, в умовах високої інтенсивності робіт та надважких навантажень, знижує термін служби виробу.

Окремі частини виробу під час роботи нагріваються і дотик до них може викликати опік.

Технічні характеристики

Артикул	ЗСС-450
Номінальна напруга, В / Гц	220/50
Номінальна потужність, Вт	450
Діапазон частот обертання, хв ⁻¹	220–2450
Кількість ступенів частот обертання	12
Максимальний діаметр свердління, мм	16
Точність, мм	0,05
Посадка патрона	MT2
Максимальний хід патрона, мм	60
Діаметр стійки, мм	60
Максимальна відстань від осі патрона до поверхні стійки, мм	126
Максимальна висота від поверхні стола до торця шпинделя (без патрона), мм	350
Максимальна висота від опорної поверхні верстата до торця шпинделя (без патрона), мм	524
Розмір робочого столу, мм	200 x 195
Розмір основи, мм	355 x 235
Рівень звукового тиску (k=3), дБ	70
Рівень звукової потужності (k=3), дБ	83
Середньоквадратичне віброприскорення (k=1.5), м/с ²	2.2
Клас безпеки по ГОСТ 12.2.007.0-75	I
Маса, кг	36
Термін служби, років	5

Комплект поставки

Підстава	1 шт.
Редуктор	1 шт.
Стійка з кільцем і рейкою зубчастою	1 компл.
Стіл робочий з кронштейном	1 шт.
Кожух захисний	1 шт.
Патрон з ключем	1 шт.
Шпиндель з клином	1 шт.
Рукоятка механізму опускання	3 шт.
Рукоятка підйому / опускання столу	1 шт.
Ключ імбусовий	2 шт.
Лещата	1 шт.
Болт	5 шт.
Інструкції з безпеки	1 екз.
Керівництво по експлуатації	1 екз.

УВАГА

Переконайтеся у відсутності видимих механічних пошкоджень виробу та приладдя, які могли виникнути при транспортуванні.

Керівництво по експлуатації

Пристрій

- 1 Підстава
- 2 Стіл робочий
- 3 Гвинт обмежувача глибини свердління
- 4 Механізм опускання патрона з покажчиком глибини свердління
- 5 Рейка зубчаста
- 6 Гвинт кришки ремінної передачі
- 7 Двигун
- 8 Кронштейн столу з рукояткою регулювання висоти
- 9 Рукоятка фіксації кронштейна
- 10 Гвинт фіксації натягу ремня
- 11 Редуктор (ремінна передача)
- 12 Стойка
- 13 Кільце фіксує
- 14 Вимикач
- 15 Патрон
- 16 Кожух захисний

Збірка

⚠ УВАГА

Всі роботи по збірці, настройці і регулюванню повинні проводитися при відключеному від мережі кабелі.

Зберіть виріб:

- ▶ Встановіть підставу **1** на рівну горизонтальну поверхню;

Примітка! Щоб уникнути травм і пошкоджень заготовки та виробу наполегливо рекомендуємо Вам закріпити підставу на опорній поверхні.

- ▶ встановіть на підставу стійку **12** і закріпіть її фланець болтами, що додаються;
- ▶ для полегшення складання зніміть кронштейн **8** з робочого столу, відвернувши болт кріплення;
- ▶ встановіть рейку **5** в кільце кронштейна **8**, вставте її з відповідним пазом і введіть в зачеплення із зубчастим колесом кронштейна;
- ▶ встановіть зібрану конструкцію на стійку до упору рейки під фланець стійки. Затягніть рукоятку **9**. Одягніть на стійку кільце **13** до посадки на рейку і закріпіть кільце гвинтом, що додається;

- ▶ закріпіть робочий стіл **2** на кронштейні **8** за допомогою доданого болта та отрегулюйте його положення на потрібній висоті обертанням рукоятки кронштейна **8**;

- ▶ змонтуйте на стійку голівку виробу (редуктор **11** з двигуном) і закріпіть її (через отвори з боку вимикача) гвинтами, що додаються;

- ▶ вкрутіть в голівку **4** регулятора рукоятки, що додаються;

Встановіть патрон **15**, для чого:

- ▶ насадите патрон на шпindelю і зафіксуйте його несильним ударом молотком по протилежного кінця шпindelю;

- ▶ встановіть шпindelю з патроном у вихідний отвір веденого шківа і зафіксуйте його, опустивши до упору патроном в стіл **2** з невеликим зусиллям.

Встановіть захисний кожух **16**.

Підготовка до роботи

Виходячи з оброблюваного матеріалу і характеру роботи, встановіть в патрон **15** необхідний інструмент, для чого:

- ▶ обертанням корпусу патрона проти годинникової стрілки встановіть діаметр посадочного отвору патрона відповідно до діаметра оброблюваного інструменту;

- ▶ встановіть інструмент в патрон і обертанням за годинниковою стрілкою від руки **МІЦНО** затисніть інструмент. Переконайтеся у відсутності перекосів інструменту (пробним включенням). При необхідності, перевстановіть інструмент,

- ▶ встановіть ключ, що додається, в одне з гнізд патрона і міцно затягніть інструмент.

- ▶ відповідно до характеру роботи встановіть потрібну частоту обертання шпindelю:

- ▶ викрутити гвинт **6** кріплення кришки редуктора **11**. Відкрийте кришку;

- ▶ відверніть гвинти **10** з обох сторін редуктора і посуňte двигун в бік шпindelю для ослаблення натягу ремня;

- ▶ зніміть ремені і встановіть їх на шаблі шківів відповідно до необхідної швидкості обертання шпindelю (таблиця 1);

Таблиця 1

Варіант встановлення пари ременів	Частота обертання	Варіант встановлення пари ременів	Частота обертання
A-4	220	Б-1	990
A-3	300	Г-2	1140
Б-4	340	Д-3	1280
A-2	430	Г-1	1450
Б-3	505	Д-2	2310
Г-4	550	Д-1	2450

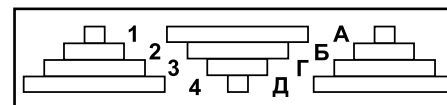

Примітка! Для свердління м'яких і крихких матеріалів (наприклад, дерева, керамічної плитки) слід встановлювати підвищену швидкість обертання шпindelю, для твердих (метал, тверде дерево і т.д.) – знижену.

- ▶ натягніть приводні ремені, для чого відтягніть двигун **7** в бік від виробу і зафіксуйте натяг гвинтами **10** з обох сторін редуктора;

- ▶ перевірте натягнення ременів: при натисканні на ремінь в центрі між шківками, прогин повинен становити не більше 1 см.

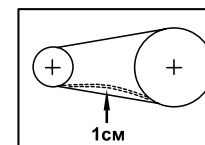

- ▶ закрийте кришку і закрутіть гвинт **6**.

⚠ УВАГА

Щоб уникнути пошкодження виробу і травм оператора робота з відкритою кришкою редуктора ЗАБОРОНЯЄТЬСЯ.

В залежності від довжини встановленого свердла і висоти заготовки, відрегулюйте висоту столу: відпустіть рукоятку **9** фіксації кронштейна і обертанням рукоятки **8** встановіть необхідне положення робочого столу **2**. Затягніть рукоятку **9**.

Для фіксації заготовки при роботі використовуйте лещата, що додаються. Встановіть їх на підставі **1** відповідно до форми і розмірами заготовки і необхідним розташуванням отворів на ній. Закріпіть лещата за допомогою доданих болтів через поздовжні пази на робочому столі або підставі.

⚠ УВАГА

Щоб уникнути можливих травм оператора і псування заготовки ЗАВЖДИ фіксуйте оброблювану заготовку.

Відрегулюйте положення захисного кожуха **16** відповідно з довжиною робочого інструмента, зручністю огляду і характером роботи. Для регулювання відкрутіть бічні гвинти кожуха, відрегулюйте його довжину і зафіксуйте необхідне положення, затягнувши гвинти.

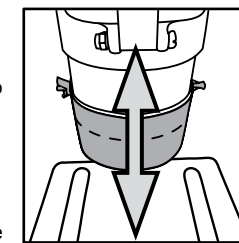

При необхідності свердління заготовки під кутом, відпустіть болт кріплення столу на кронштейні і відрегулюйте за шкалою кронштейна положення робочого столу **2** відповідно до необхідного кута свердління. Затягніть болт.

При необхідності, встановіть обмеження глибини свердління:

- ▶ обертанням рукоятки регулятора **4** опустіть патрон до торкання робочим інструментом заготовки і утримуйте його в такому положенні;

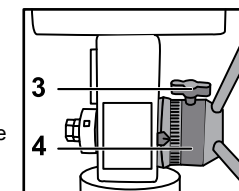

- ▶ відпустіть гвинт **3** і обертанням обоими регулятора встановіть за шкалою необхідну глибину свердління (незалежно від показань шкали при опущеному патроні). Затягніть гвинт.

Підготуйтеся до роботи:

- ▶ приготуйте і одягніть засоби захисту (окуляри, рукавички, навушники);
- ▶ приготуйте оброблювану заготовку і надійно закріпіть її в лещатах;
- ▶ переконайтеся, що патрон надійно закріплений на валу і не заблокований;
- ▶ приберіть ключі та інші предмети від обертаних частин виробу.

Порядок роботи

Перед включенням виробу переконайтеся, що оброблювана заготовка зафіксована, ключі та інші інструменти, а також сторонні предмети прибрані з робочої зони.

Включення виробу здійснюється натисненням на кнопку «I» вимикача **14**.

Примітка! Вимикач виробу – електромагнітного типу. При зникненні напруги мережі і подальшому його появі виріб не включиться самостійно. Для включення виробу в цьому випадку повторно натисніть кнопку «I».

Для початку свердління обертанням рукоятки регулятора **4** опустіть патрон до заготівлі і **ПЛАВНО** занурюйте робочий інструмент в заготовку.

Примітка! При свердлінні глибоких отворів рекомендуємо періодично витягувати свердло з отвору для відводу продуктів свердління й поліпшення умов охолодження робочого інструмента.

⚠ УВАГА

Під час роботи робочий інструмент нагрівається. Не торкайтеся до нього відразу ж після закінчення пиляння і до повного його охолодження.

Після закінчення роботи вимкніть виріб, натиснувши кнопку «0». Вимкніть виріб від мережі.

Ретельно видалите всі відходи з робочого столу та інструменту.

⚠ УВАГА

Щоб уникнути травм і пошкоджень, не видаляйте відходи з гострого робочого інструменту і столу руками. Використовуйте щітку.

Рекомендації по експлуатації

Переконайтеся, що напруга Вашої мережі відповідає номінальній напрузі виробу.

Включайте виріб в мережу тільки тоді, коли Ви готові до роботи.

Перед першим використанням виробу увімкніть його без навантаження і дайте попрацювати 10–20 секунд. Якщо в цей час Ви почуєте сторонній шум, відчуєте підвищену вібрацію або запах гару, вимкніть виріб, від'єднайте кабель живлення від мережі і встановіть причину цього явища. Не вмикайте виріб, перш ніж буде знайдена і усунена причина несправності.

Забезпечте хороші освітлення, вентиляцію (в процесі пиляння утворюється пилю великих кількостях) і порядок на робочому місці – недостатнє освітлення і сторонні предмети можуть привести до пошкоджень і травм.

Щоб уникнути нещасних випадків, кожен раз перед включенням виробу переконайтеся, що:

- ▶ робочий інструмент відцентрований і надійно закріплений в патроні;
- ▶ ви прибрали всі ключі і сторонні предмети від обертових частин виробу та із зони роботи.

За електробезпеки виріб відповідає I класу захисту від ураження електричним струмом, тобто повинно бути заземлено (для цього в вилиці передбачені заземлюючі контакти). Забороняється переробляти вилку, якщо вона не підходить до Вашої розетки. Натомість кваліфікований електрик повинен встановити відповідну розетку.

При свердлінні глибоких отворів періодично виймайте інструмент з отвору, щоб видалити утворюється пилю і виключити перегрів робочого інструменту і вихід його з ладу.

Не застосовуйте зайвих зусиль при роботі з виробом. Це не прискорить процес свердління, але знизить якість роботи і скоротить термін служби виробу.

Слідкуйте за станом робочого інструмента. При незадовільному результаті свердління (знос робочого інструменту; інструмент, невідповідний матеріалу або роботи) замініть робочий інструмент (див. Збірка).

Для виключення перегріву робіть перерви в роботі, достатні для охолодження виробу.

При заклинюванні робочого інструмента негайно вимкніть виріб клавішею «0» вимикача. Переверте надійність кріплення інструмента в патроні, а також стан і натяг ременів і, при необхідності, зробіть їх заміну (див. Збірка).

Під час роботи робочий інструмент нагрівається. Не торкайтеся до нього відразу ж після закінчення пиляння і до повного його охолодження.

Слідкуйте за станом приводних ременів. Не допускайте їх надмірного розтягнення, замазлив-

вання, прослизання, розшарування та ін. При виявленні вказаних ушкоджень замініть їх.

Вимикайте виріб з мережі відразу ж після закінчення роботи.

Вимикайте виріб тільки клавішею «0» вимикача. Не вмикайте, просто від'єднуючи кабель від мережі (виймаючи вилку з розетки).

Періодично очищайте від бруду і пилю корпус виробу та кабель, вентиляційні отвори.

⚠ УВАГА

Всі роботи з технічного обслуговування повинні проводитися при відключеному від мережі кабелі.

Виріб не вимагає іншого спеціального обслуговування.

Всі ремонтні роботи повинні проводитися тільки спеціалістами сервісних центрів.

Слідкуйте за справним станом виробу. У разі появи підозрілих запахів, диму, вогню, іскор слід вимкнути виріб, відключити його від мережі і звернутися в спеціалізований сервісний центр.

Якщо Вам щось здалося ненормальним в роботі виробу, негайно припиніть його експлуатацію.

В силу технічної складності виробу, критерії граничних станів не можуть бути визначені користувачем самостійно. В разі явної або передбачуваної несправності звернете до розділу «Можливі несправності і методи їх усунення». Якщо несправності в переліку не виявилися або Ви не змогли усунути її, зверніться в спеціалізований сервісний центр. Висновок про граничний стан виробу або його частин сервісний центр видає у формі відповідного Акту.

Керівництво по безпеці

Не допускайте присутності в зоні роботи сторонніх осіб та дітей.

Всі роботи по збірці, регулюванню і заміні витратних матеріалів проводити тільки при відключеному від мережі виробі.

Щоб уникнути нещасних випадків, кожен раз перед включенням виробу в мережу переконайтеся, що:

- ▶ ви прибрали всі ключі і інші сторонні предмети від обертових частин виробу;
- ▶ робочий інструмент правильно встановлено (без перекосів і люфтів) і надійно закріплений.

За електробезпеки виріб відповідає I класу захисту від ураження електричним струмом, тобто повинно бути заземлено (для цього в вилиці передбачені заземлюючі контакти). Забороняється переробляти вилку, якщо вона не підходить до Вашої розетки. Натомість кваліфікований електрик повинен встановити відповідну розетку.

Щоб уникнути травм і пошкоджень, не киньте захисний кожух під час роботи з виробом – це може привести до травм та ушкоджень.

Під час роботи робочий інструмент нагрівається. Не торкайтеся до нього відразу ж після закінчення пиляння і до повного його охолодження.

Щоб уникнути травм і пошкоджень не видаляйте відходи свердління руками. Використовуйте щітку.

Регулярно перевіряйте стан мережевого кабелю. Не допускайте пошкодження ізоляції, забруднення агресивними і провідними речовинами, надмірних тягнень і згинальних навантажень.

Пошкоджений кабель підлягає негайній заміні в сервісному центрі.

Умови транспортування, зберігання і утилізації

Зберігайте виріб в надійному, сухому і недовідному для дітей місці.

Зберігання і транспортування виробу здійснюйте в коробках або кейсах.

Виріб, що відслужив термін служби, додатково приладдя і упакування слід екологічно чисто утилізувати.

Гарантійні зобов'язання

Ми постійно піклуємося про поліпшення якості обслуговування наших споживачів, тому, якщо у Вас виникли нарікання на якість і терміни проведення гарантійного ремонту, будь ласка, повідомите про це в службу підтримки «ЗУБР» по електронній пошті на адресу: zubr@zubr.ru.

Дана гарантія не обмежує право покупця на претензії, витікаючі з договору купівлі-продажу, а також не обмежує законні права споживачів. Ми надаємо гарантію на інструменти «ЗУБР» на наступних умовах:

- 1) Гарантія надається відповідно до нижчеперахованих умов (№ 2–8) шляхом безкоштовного усунення недоліків інструменту протягом встановленого гарантійного терміну, які доведено обумовлені дефектами матеріалу або виготовлення.
- 2) Гарантійний термін починається з дня покупки інструменту першим власником.

Базова гарантія

Гарантійний термін складає 36 місяців з дня продажу, лише при безумовно побутовому використанні інструменту, для особистих потреб.

Гарантійний термін складає 12 місяців з дня продажу при використанні інструменту для робіт, пов'язаних з професійною діяльністю, в умовах навантажень середньої інтенсивності, за винятком індустріальних і промислових робіт в умовах високої інтенсивності і надважких навантажень.

Розширена гарантія

Для всіх електроінструментів, куплених після 15.02.2012 р., гарантійний термін подовжується до 60 місяців за умови безумовного побутового використання, і 36 місяців в випадку використання для робіт, пов'язаних з професійною діяльністю, в умовах навантажень середньої інтенсивності за винятком індустріальних і промислових робіт в умовах високої інтенсивності і надважких навантажень.

Розширена гарантія надається лише за умови, якщо власник зареєструє інструмент протягом 4 тижнів з моменту покупки на сайті компанії «ЗУБРА».

Гарантія не поширюється на приладдя, запасні частини і витратні матеріали, що вийшли зі строю унаслідок нормального зносу, такі як: приводні ремені, акумуляторні блоки, зарядні пристрої, вугільні щітки, ножі, пили, абразиви, свердла, бура, волосін для триммера і тому подібне

Реєстрація здійснюється лише на сайті виробника www.zubr.ru у розділі Сервіс. Підтвердженням участі в програмі розширеної гарантії конкретного інструменту і коректної реєстрації інструменту є реєстраційний сертифікат, який слід роздрукувати на принтері під час реєстрації. Реєстрація можлива лише після підтвердження покупцем згоди на збереження особистих даних, що запрошуються в процесі реєстрації.

3) Гарантія не поширюється на:

- а) Деталі, схильні до робочого і інших видів природного зносу, а також на несправності інструменту, викликані цими видами зносу
- б) Несправності інструменту, викликані недотриманням інструкцій по експлуатації або події унаслідок використання інструменту не за призначенням, під час використання за ненормальних умов довкілля, неналежних виробничих умов, унаслідок перевантажень або недостатнього, неналежного технічного обслуговування або уходу. До безумовних ознак перевантаження виробу відносяться, окрім інших: поява кольорів мінливості, одночасний вихід зі строю ротора і статора, деформація або оплавлення деталей і вузлів виробу, потемніння або обвуглювання дротів електродвигуна під дією високої температури
- в) При використанні виробу в умовах високої інтенсивності робіт і надважких навантажень
- г) На профілактичне і технічне обслуговування інструменту, наприклад: мастило, промивання
- д) Несправності інструменту унаслідок використання приладдя, супутніх і запасних частин, які не є оригінальним приладдям/ частинами «ЗУБР»
- е) На механічні пошкодження (тріщини, сколи і так далі) і пошкодження, викликані дією агресивних середовищ, високої вологості

і високих температур, попаданням чужорідних предметів у вентиляційні отвори електроінструменту, а також пошкодження, що настали унаслідок неправильного зберігання і корозії металевих частин

ж) Приладдя, бистроізнашаваючі частини і витратні матеріали, що вийшли з буд унаслідок нормального зносу, такі як: приводні ремені, акумуляторні блоки, стволи, що направляють ролики, захисні кожухи, цанги, патрони, підошви, пильніє ланцюги, пильніє шини, зірочки, шини, вугільні щітки, ножі, пили, абразиви, свердла, буру, волосін для триммера і тому подібне

3) Інструмент, до конструкції якого були внесені зміни або доповнення

и) Незначне відхилення від заявлених властивостей інструменту, що не впливає на його цінність і можливість використання за призначенням

4) Усунення несправностей, визнаних нами як гарантійний випадок, здійснюється на вибір компанії «ЗУБРА» за допомогою ремонту або заміною несправного інструменту на новий (можливо і на модель наступного покоління).

Замінені інструменти і деталі переходять у власність компанії.

5) Гарантійні претензії приймаються протягом гарантійного терміну. Для цього пред'явіть або відправте несправний інструмент до вказаного в документації(на сайті www.zubr.ru) сервісного центру, приклавши заповнений гарантійний талон, підтверджуючий дату покупки товару і його найменування. В разі дії розширеною 60 місячною або розширеною 36 місячною гарантією на підставі згаданої вище реєстрації до інструменту слід прикласти і реєстраційний сертифікат розширеної гарантії.

Інструмент, відісланий дилерові або в сервісний центр в частково або повністю розібраному вигляді, під дію гарантії не підпадає. Всі ризики по пересилці інструменту дилерові або в сервісний центр несе власник інструменту.

6) Інші претензії, окрім згаданого права на безкоштовне усунення недоліків інструменту, під дію нашої гарантії не підпадають.

7) Після гарантійного ремонту на умовах розширеної гарантії, термін розширеної гарантії інструменту не подовжується і не поновлюється.

8) Термін служби виробу складає 5 років.

МОЖЛИВІ НЕСПРАВНОСТІ ТА МЕТОДИ ЇХ УСУНЕННЯ

Несправність	Можлива причина	Дії по усуненню
Виріб не включається	Немає напруги в мережі	Перевірте напругу в мережі
	Несправний вимикач чи інший компонент	Зверніться в сервісний центр для ремонту або заміни
	Несправний двигун	Зверніться в сервісний центр для ремонту або заміни
Виріб включається, але шпindel не обертається або не розвиває повних обертів	Низька напруга мережі	Перевірте напругу в мережі
	Недостатньо затиснутий робочий інструмент	Міцно затисніть інструмент в патроні
	Розтягування, прослизання або обрив приводного ременя	Натягніть ремінь, усуньте прослизання або замініть його
	Згоріла обмотка або обрив в обмотці двигуна	Зверніться в сервісний центр для ремонту
	Несправний вимикач чи інший компонент	Зверніться в сервісний центр для ремонту або заміни
Виріб зупинився при роботі	Зникла напруга мережі	Перевірте напругу в мережі
	Заклинювання або повертання інструменту	Звільніть або затисніть інструмент
	Розтягування, прослизання або обрив приводного ременя	Натягніть ремінь, усуньте прослизання або замініть його
Виріб перегрівається	Несправний вимикач чи інший компонент	Зверніться в сервісний центр для ремонту або заміни
	Інтенсивний режим роботи, робота з максимальної навантаженням	Змініть режим роботи, знизьте навантаження
	Висока температура навколишнього повітря, слабка вентиляція, засмічені вентиляційні отвори	Прийміть заходів до зниження температури, поліпшенню вентиляції, очищення вентиляційних отворів
	Недолік мастила, заклинювання в механізмі	Зверніться в сервісний центр для ремонту
	Згоріла обмотка або обрив в обмотці двигуна	Зверніться в сервісний центр для ремонту

Құрметті сатып алушы!

Құралды сатып алғанда:

- ▶ сынамалық қосу арқылы оның іске жарамдылығын талап етіңіз, сонымен қатар 2 бөлімде көрсетілгендей жиынтықтың толық екендігіне көз жеткізіңіз;
- ▶ кепілдік талоны дұрыс рәсімделгендігіне және сату уақыты, дүкен мөрі және сатушы қолының барына көз жеткізіңіз.

Алғаш рет құралды қосар алдында осы пайдалану жөніндегі нұсқауды мұқият оқыңыз және аталған талаптарды бұлжытпай орындаңыз.

Сіздің аспабыңыз қызмет көрсеткенге дейін осы паспортты сақтаңыз.

Есте сақтаңыз! Құралы жарақаттану қауіптілігі орасан зор көз болып табылады.

Тағайындалуы және қолдану аймағы

Тесетін станок алуан түрлі материалдардан даяр затта саңылауларды (сәйкес келетін тескіш темірлерді орнатыңыз) тесу үшін арналған.

Бұл пайдалану жөніндегі нұсқаулықты мұқият оқыңыз, соның ішінде «Қауіпсіздік жөніндегі нұсқаудағы» бөлімге және «Қауіпсіздік жөніндегі негізгі нұсқаудағы» Қосымшаға назар аударыңыз. Осылайша Сіз құралды дұрыс пайдаланасыз және қауіп-қатердің алдын аласыз.

Құрал аз уақыт ішінде орташа қарқындылық үдерісінің шамасы -10°C -тан +40 °C температура мен ауаның 80% ылғалдылығына қатысты қоңыржай климат төңірегінде, тікелей атмосфера шөгінділерінің болмауынан және шамадан тыс ауаның шаңдануынан сақтап, пайдалануға арналады.

Құрал талаптарға сәйкес келеді Кеден одағының техникалық регламенті бойынша:

- ▶ КО ТР 004/2011 «Төменгі вольтті жабдықтың қауіпсіздігі туралы» 4 бабы, 1-5, 9 абзацтары;

- ▶ КО ТС 020/2011 «Техникалық құралдардың электр магниттік сәйкестігі» 4 бабы, 2, 3 абзацтары

Бұл нұсқау ең қажетті ақпараттар мен талаптарды, құралды тиімді және қауіпсіз пайдалану туралы мағлұматтарды қамтиды.

Бұл нұсқаулық ең қажетті ақпараттар мен талаптарды, құралды тиімді және қауіпсіз пайдалану туралы мағлұматтарды қамтиды.

Құралдың құрылмасын жетілдіруіне тиісті жұмыстарға орай, өндіруші, яғни бұл нұсқаулықта құралға шамалы өзгерістердің көрсетілмеуі мен құралдың тиімді және қауіпсіз жұмыс істеуіне байланысты өзгерістерді енгізуге құқылы.

⚠ НАЗАР АУДАРЫҢЫЗ

Құралды индустриалды және өнеркәсіптік ауқымда жоғарғы қарқындылық жұмыстарында және аса ауыр жүктемелерде қолдану құралды қызмет ету мерзімін кемітеді.

Жұмыс барысында құралдың жеке бөлшектері қызады және оларды ұстау күйікке өкеледі.

Техникалық сипаттамасы

Артикул	ЗСС-450
Атаулы кернеу, В/Гц	220/50
Атаулы қуат, Вт	450
Айналу жиілігінің диапазоны, мин ⁻¹	220–2450
Айналу жиілігінің сатылар саны	12
Тесудің максималды диаметрі, мм	16
Дәлдігі, мм	0,05
Патрон орны	MT2
Патронның максималды жүрісі, мм	60
Баған диаметрі, мм	60
Патрон осінен баған жазықтығынан максималды қашықтық, мм	126
Үстел жазықтығынан шпиндель келтегіне дейінгі (патронсыз) максималды биіктік, мм	350
Станоктың тіреуіш жазықтығынан шпиндель келтегіне дейінгі (патронсыз) максималды биіктік, мм	524
Жұмыс үстел өлшемі, мм	200 x 195
Негіз өлшемі, мм	355 x 235
Дыбыс қысымының деңгейі (k=3), дБ	70
Дыбыс қуатының деңгейі (k=3), дБ	83
Орташа квадратты діріл тездеткіш (k=1.5), м/с ²	2.2
МСТ бойынша қауіпсіздік классы 12.2.007.0-75	1
Салмағы, кг	36
Қызмет көрсету мерзімі, жыл	5

Комплект поставки

Негіз	1 дана
Редуктор	1 дана
Сақинасы және тісті төрткілдіші бар тіреу	1 жиынтық
Кронштейні бар жұмыс үстел	1 дана
Сақтау былғары	1 дана
Кілті бар патрон	1 дана
Сынасы бар шпиндель	1 дана
Бастау механизмінің тұтқасы	3 дана
Үстелді көтеру/түсіру тұтқасы	1 дана
Имбус кілті	2 дана
Қысқыш	1 дана
Бұранда	5 дана
Қауіпсіздік жөніндегі нұсқаулық	1 нұсқа
Пайдалану жөніндегі нұсқаулық	1 нұсқа

▲ НАЗАР АУДАРЫҢЫЗ

Тасымалдау кезінде құралдың және бұйымдар жиынтығының зақымданбағандығына көз жеткізіңіз.

Жабдық және жұмыс істеу реті

Жабдық

- 1 Негіз
- 2 Жұмыс үстел
- 3 Тесу тереңдігінің шектеуіш бұрандасы
- 4 Тесу тереңдігінің көрсеткіші бар патронды босату механизмі
- 5 Тістері бар рейка
- 6 Қайыс жетек қақпағының бұрандасы
- 7 Қозғалтқыш
- 8 Биіктікті реттейтін тұтқасы бар үстел кронштейні
- 9 Кронштейнді тұрақтандыратын тұтқа
- 10 Белбеуді тартуды тұрақтандыратын бұранда
- 11 Редуктор (қайыс жетек)
- 12 Тіреуіш
- 13 Тұрақтандыратын сақина
- 14 Ажыратқыш
- 15 Патрон
- 16 Сақтау былғары

Жинау

▲ НАЗАР АУДАРЫҢЫЗ

Барлық жинау, ауыстыру және реттеу жұмыстары құралды желіден өшірген күйде жүзеге асады.

Құралды жинау:

- ▶ 1 негізді тегіс горизонталь жазықтыққа орналастырыңыз;

Ескерту! Жарақаттану және даяр затты зақымдамау үшін Сіз негізді тіреуіш жазықтыққа орнатуыңызды **ҚАДАЛА** кеңес етеміз.

- ▶ 12 тірекке негізді орналастырыңыз және оның фланецін берілген бұрандалармен қатайтыңыз;
- ▶ жинауды жеңілдету үшін жұмыс үстелінен 8 кронштейнді бекіту бұрандасын босату арқылы шешіңіз;
- ▶ 5 рейканы 8 кронштейн сақинасына орнатыңыз, қажетті пазбен сәйкестендіріңіз және кронштейннің тістеуіш дөңгелегіне жалғастырыңыз;

- ▶ тіреуішке дейін бар құрылымды тірек фланеціне рейка тірегіне құрыңыз. 9 тұтқасын қатайтыңыз. Тірекке 13 сақинаны рейкаға кигізіңіз және сақинаны берілген бұрандамен бекітіңіз;

- ▶ 2 жұмыс үстелін 8 кронштейнге берілген бұрандалармен орнатыңыз және 8 кронштейн тұтқасын айналдыру арқылы қажетті биіктікті орнатыңыз;

- ▶ құралдың бас иегіне жалғастырыңыз (11 редуктор қозғалтқышпен) және оны берілген бұрандалармен бекітіңіз (қозғалтқыштағы саңылау арқылы);

- ▶ регулятор бас иегіне 4 берілген тұтқалармен бекітіңіз;

15 патронды орнатыңыз, бұл үшін:

- ▶ шпиндельге патронды орнатыңыз және шпиндельдің қарама-қарсы соңынан балғамен сәл ұру арқылы тұрақтандырыңыз;

- ▶ патроны бар шпиндельді бас шкивтің сыртқы саңылауына орнатыңыз және 2 үстелге патронды соңына дейін жеткізу арқылы оны тұрақтандырыңыз.

16 сақтау былғарысын орнатыңыз.

Жұмысқа даяр болыңыз

Өңделетін даяр затқа және жұмыс түріне байланысты, қажетті құралды 15 патронға орнатыңыз, бұл үшін:

- ▶ патрон корпусының сағат тіліне қарсы айналымын патронның орнату саңылауының диаметріне сәйкес қажетті құралға орнатыңыз;

- ▶ патронға құралды орнатыңыз және сағат тіліне қарай құралды **МЫҚТЫ** қолмен бекітіңіз. Құрал ауытқымағандығына (тексеру іске қосу арқылы) көз жеткізіңіз. Қажет болса, құралды қайта құрыңыз;

- ▶ патронның кез келген ұяшығына берілген кілтті орнатыңыз және оны мықты бекітіңіз.

Жұмыс түріне байланысты қажетті шпиндель айналымын орнатыңыз:

- ▶ 6 бұранданы 11 редуктордың бекітілетін қақпағынан бұрап алыңыз. Қақпақты ашыңыз;
- ▶ 10 бұранданы бұрап алыңыз және белбеу тартылуын босату үшін шпиндельге қарай қозғалтқышты жылжытыңыз;
- ▶ шкивтар баспалдағына шпиндель айналу жылдамдығына сәйкес белбеу орнатыңыз (1 кесте);

1 кесте

Екі белбеуді орнату нұсқасы	Айналу жиілігі айналым/мин	Екі белбеуді орнату нұсқасы	Айналу жиілігі
A-4	220	B-1	990
A-3	300	Г-2	1140
B-4	340	Д-3	1280
A-2	430	Г-1	1450
B-3	505	Д-2	2310
Г-4	550	Д-1	2450

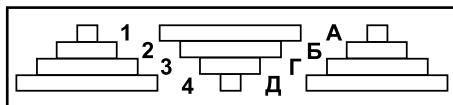

Ескерту! Жұмсақ және нәзік материалдарды тескенде (мысалы, ағашты, керамика плиталарын) шпиндельдің айналу жылдамдығын арттыру керек, қаттыларына (металл, қатты ағаш ж.т.б.) – жылдамдығын кеміту керек.

▶ жетек белбеуді тартыңыз, құралдан **7** қозғалтқышты алшақ қойыңыз **10** бұранда арқылы белбеу тартылуын редуктордың екі жағынан тұрақтандырыңыз;

▶ белбеу тартылуын тексеріңіз: орталықтағы шкивтер арасындағы белбеуді басқанда майысуы 1 см аспауы қажет.

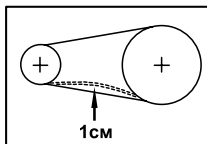

▶ қақпақты жабыңыз және **6** бұранданы бұраңыз.

⚠ НАЗАР АУДАРЫҢЫЗ

Жұмыс барысында құралды зақымдану және оператордың жарақаттануының алдын алу үшін редуктордың ашық қақпағымен жұмысқа ТЫЙЫМ САЛЫНАДЫ.

2 жұмыс үстелінің орналасуын тескіш темір ұзындығына және даяр заттың биіктігіне байланысты реттеу үшін: **9** кронштейн тұрақтандыратын тұтқасын босату және **8** тұтқаны айналдыру арқылы жүзеге асады. **9** тұтқаны қатайтыңыз.

Жұмыс барысында даяр затты тұрақтандыру үшін берілген қысқыштарды қолданыңыз. Оны даяр заттың формасына және өлшеміне және саңылау орналасуына сәйкес **1** негізге орнатыңыз.

Қысқыштарды жұмыс үстелінде және негізде бар көлденең паз арқылы берілген бұрандалармен бекітіңіз.

⚠ НАЗАР АУДАРЫҢЫЗ

Оператордың жарақаттануы мен даяр заттың зақымдануын алдын алу үшін ӨРҚАШАН даяр затты тұрақтандырыңыз.

16 сақтау былғарысының орналасуын жұмыс құралының ұзындығына, бақылауды жеңілдетуге және жұмыс түріне байланысты реттеңіз. Былғары бүйіріндегі бұрандаларды реттеу үшін бұрап алыңыз, оның ұзындығын реттеңіз және қажетті күйді бұрандалар көмегімен тұрақтандырыңыз.

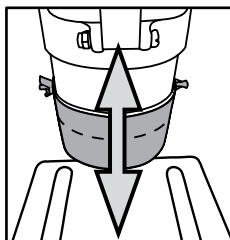

Бұрышты тесу үшін үстел бекітілетін кронштейндегі бұранданы босатыңыз және **2** жұмыс үстел күйін кронштейн шкаласына сәйкес тесу бұрышын тандаңыз. Бұранданы бұраңыз.

Қажет болса, тесу тереңдігін реттеу.

▶ **4** реттеуіштің тұтқасын айналдыру арқылы патронды жұмыс құрал көмегімен даяр затқа тиіңіз және осы күйде оны ұстаңыз;

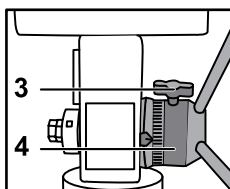

▶ **3** бұранданы босатыңыз және реттеуіштің шеңберін айналдыру арқылы тесу тереңдігінің шкаласын (босатылған патрон күйінде шкала көрсеткіштеріне байланысты) орнатыңыз. Бұранданы қатайтыңыз.

Жұмысқа даяр болыңыз:

- ▶ сақтау құралдарын (көзділдікті, қолғапты, құлаққапты) дайындаңыз және киіңіз;
- ▶ даяр затты дайындаңыз және оны қысқыштарға мықты бекітіңіз;
- ▶ патрон дуалда мықты бекітілгендігіне және оқшауланбағандығына көз жеткізіңіз;
- ▶ құралдың айналма бөлшектерінен кілттерді және басқа заттарды алшақ қойыңыз.

Жұмыс реті

Құралмен жұмыс істемес бұрын даяр заттың, кілттердің және басқа да құралдардың тұрақтандырылуына, сонымен қатар жұмыс тәңірегінен бөтен заттардың жоқтығына көз жеткізіңіз.

Құрал қосылуы «1» батырмасының ажыратқышының **14** басу арқылы орындалады.

Ескерту! Құрал ажыратқышы – электр магниттік типте болып табылады. Желіге кернеу болған жағдайда және кейінірек құралға әсер еткенмен ол өздігімен іске қосылмайды. Бұндай жағдайда құралды «1» батырмасы басу арқылы жүзеге асады.

Тесу кезінде даяр затты тұтқа арқылы **4** патронды түсіріңіз және жұмыс құралымен **БАЙЫПТЫ** даяр затты өңдеңіз.

Ескерту! Терең саңылауларды тесу кезінде әрдайым араланған қалдықтарды саңылаудан тазартыңыз және жұмыс құралын суытыңыз.

⚠ НАЗАР АУДАРЫҢЫЗ

Жұмыс барысында жұмыс құрал қызады. Аралаған соң немесе оның толық суығанына дейін ұстамаңыз.

Жұмыс аяқталғанда құралдың «0» батырмасын басу арқылы өшіріңіз. Құралды желіден ажыратыңыз.

Жұмыс үстелінен және құралдан қалдықтарды жойыңыз.

⚠ НАЗАР АУДАРЫҢЫЗ

Жарақаттанбау және зақымданбау үшін жұмыс құралынан және үстелден қалдықтарды қолмен алмаңыз. Щетканы қолданыңыз.

Пайдалану жөніндегі кеңестер

Сіздің желіңіздегі кернеу құралдың атаулы кернеуі сәйкес болуына көз жеткізіңіз.

Жұмысқа даяр болған жағдайда ғана құралды желіге қосыңыз

Құралды алғаш қолданғанда еш жүктемесіз оны қосыңыз және 10–20 секунд аралығында іске қосылыс. Егер осы кезде Сіз бөтен шуды естисеңіз, шамадан тыс дірілді сезсеңіз немесе жану иісі пайда болса, онда құралды өшіріңіз, сымжеліні желіден ажыратыңыз және зақымдану себебін анықтаңыз. Зақымдану себебі анықталмайынша және жойылмайынша құралды іске қоспаңыз.

Жақсы жарық түссің, желденсің (аралау кезінде шамадан тыс шаң пайда болады) және жұмыс орнын тазалықта ұстаңыз – жеткіліксіз жарықтың болуы және бөтен заттардың орын алуы зақымдану мен жарақаттануға әкеледі.

Келеңсіз жағдайдың алдын алу үшін өрқашан құралды қосу алдында мынаған көз жеткізіңіз:

- ▶ жұмыс құралы орталықтандырылған және патронға мықты бекітілген;
- ▶ құралдың айналу бөлшектерінен Сіз барлық кілттерді және бөтен заттарды алшақ қойдыңыз.

Құрал электр қауіпсіздік бойынша I класстың электр тоқ көзінен зардап шегудің алдын алуы, яғни жерме орнатылуы тиіс (бұл үшін ажыратқышта жерме байланыстар қарастырылған). Егер Сіздің розеткаңызға ажыратқыш сәйкес келмесе, оны өздігімен қайта жөндеуге тыйым салынады. Бұндай жағдайда тәжірибелі электрик қажетті розетканы орнатады.

Терең саңылауларды тескенде әрдайым құралды суырып отырыңыз, пайда болған шаң-тозаңды тазартыңыз және бұл жұмыс құралдың қызуының және істен шығуының алдын алады.

Құралға күш түсірмеңіз. Бұл жұмыс үдерісін арттырмайды, бұл жұмыс сапасын төмендетеді және құрал мерзімін азайтады.

Жұмыс құралын қадағалаңыз. Тесу нәтижесі қанағаттанарлық емес болған жағдайда (жұмыс құралы тозған; құрал материалға немесе жұмыс түріне сәйкес емес,) жұмыс құралын ауыстырыңыз (Жинау талаптарына сәйкес қараңыз).

Құралды қызудан алдын алу үшін құралға қажетті үзілістер жасаңыз.

Жұмыс құралы сыналған кезде құралды «0» ажыратқыштың батырмасы арқылы өшіріңіз. Құралдың патронға мықты тартылу күйін тексеріңіз сонымен қатар белбеу күйін және тартылуын және қажет болса, оны ауыстырыңыз (Жинау талаптарына сәйкес қараңыз).

Жұмыс барысында жұмыс құрал қызады. Аралаған соң немесе оның толық суығанына дейін ұстамаңыз.

Жетек белбеулерді қадағалаңыз. Олардың шамадан тыс тартылуының, майлануының, сырғанауының, қабаттасуының және басқаларының алдын алыңыз. Аталған ақаулар орын алса, онда оларды ауыстырыңыз.

Жұмыс аяқталған соң, құралды желіден өшіріңіз.

Құралды ажыратқыштың батырмасын басу арқылы «0» өшіріңіз. Сым желіні желіден ажырату арқылы өшірмеңіз (ажыратқышты розеткадан ажырату арқылы).

Әрдайым құрал корпусын және сымжеліні, желденетін саңылауларды шаң-тозаңнан тазартыңыз.

▲ НАЗАР АУДАРЫҢЫЗ

Барлық техникалық жұмыстар желіден сым-желі ажыратылған күйде жүзеге асуы тиіс.

Құрал арнайы қызмет көрсетуді қажет етпейді.

Барлық жөндеу шаралары арнайы қызмет көрсету орталықтарының мамандары арқылы орындалуы керек.

Құралдың жарамдылығын тексеріп отырыңыз. Бөтен иіс, түтін, от, от жарқыны пайда болса, онда оны желіден ажыратыңыз және арнайы қызмет көрсету орталығына хабарласыңыз.

Егер құрал дұрыс істемесе, онда оны мүлдем пайдалануды тоқтатыңыз.

Құралдың техникалық күрделілігіне байланысты шекті күйдің критериясы тұтынушы өздігімен анықталмайды. Анық немесе болжамалы ақаудың пайда болған жағдайда «Ақау болуы мүмкін және оларды жою амалдары» туралы Бөлімге назар салыңыз. Егер тізімде ақау көрсетілмесе немесе Сіз оны жоя алмасаңыз, онда арнайы қызмет көрсету орталығына хабарласыңыз. Құралдың шекті күйі немесе оның бөлшектері туралы қорытындыны қызмет көрсету орталығы сәйкес Акт нұсқасында береді.

Қауіпсіздік жөніндегі нұсқаулық

Жұмыс барысында бөтен адамдар және балалар алшақ болуын қадағалаңыз.

Қолданылатын бұйымдардың барлық жинау, реттеу және ауыстыру жұмыстары құралды желіден өшірген күйде жүзеге асады.

Құралды желіге қосар алдында, келеңсіз жағдайдың алдын алу үшін әрқашан мыналарға көз жеткізіңіз:

- ▶ құралдың айналу бөлшектерінен Сіз барлық кілттерді және бөтен заттарды алшақ қойдыңыз;
- ▶ жұмыс құралы дұрыс орнатылған (қисаю мен люфттер жоқ) және мықты бекітілген;

Құрал электр қауіпсіздік бойынша I класстың электр тоқ көзінен зардап шегудің алдын алуы, яғни жерме орнатылуы тиіс (бұл үшін ажыратқышта жерме байланыстар қарастырылған).

Егер Сіздің розеткаңызға ажыратқыш сәйкес келмесе, оны өздігімен қайта жөндеуге тыйым салынады. Бұндай жағдайда тәжірибелі электрик қажетті розетканы орнатады.

Жарақаттану мен зақымданудың алдын алу үшін даяр затты өндегенде былғарыны шешпеңіз-ол автоматты түрде ашылады.

Жұмыс барысында жұмыс құрал қызады. Аралаған соң немесе ол толық суығанға дейін оны ұстамаңыз.

Жарақаттанбау және зақымданбау үшін қалдықтарды қолмен алмаңыз. Щетканы қолданыңыз.

Әрдайым желілік сым желінің күйін тексеріңіз. Оқшауланудың, агрессивті және тоқ көзі өтетін заттарды, шамадан тыс созылмалы және майысқан жүктемелерді болдыртпаңыз.

Зақымдалған сым желі қызмет көрсету орталығында бірден ауыстырылады.

Тасымалдау, сақтау және кәдеге жарату шарттары

Құралды сенімді, құрғақ және балалар қолы жетпейтін жерде сақтаңыз.

Құралдың сақтауы мен тасымалдауын қораптар мен кейстерде орындаңыз.

Жарамдылық мерзімі аяқталған соң, құралды, қосымша жабдықтарды және орамды экологиялық талаптарға сәйкес кәдеге жарату керек.

Кепілдеме міндеттемелері

Біз әрқашанда біздің тұтынушыларға сапалы қызмет көрсетуді жақсартуға қолға алғандықтан, сондықтан да, егер Сіз сапаға және кепілдік жөндеу жұмыстарын мерзімдеріне риза болмасаңыз, бұл жайлы «ЗУБР» қолдау қызметіне мына электрондық мекен-жай бойынша хабарласа аласыз: zubr@zubr.ru

Бұл кепіл сатып алушының сатып алу-сату келісім шарт бойынша шағымдану құқығына шек қоймайды, сонымен қатар тұтынушылардың заңды құқықтарына қайшы келмейді.

Біз «ЗУБР» құралдарына кепілдікті келесідей шарттарға тиісті ұсынамыз:

- 1) Кепілдік төменде аталған шарттарға тиісті (№ 2–8) қарастырылған кепілдік мерзім ішінде материал немесе өндірушінің ақау екендігі дәлелденген соң, құралдың жөндеу жұмыстарын тегін орындау.
- 2) Кепілдікті мерзім алғашқы сатып алушының сатып алу күнінен басталады.

Негізгі кепілдік:

Кепілдікті мерзім сату күнінен бастап, яғни құралды тұрмыстық жағдайда, жеке қолданылған жағдайда 36 айды құрайды.

Кепілдікті мерзім сату күнінен бастап, яғни құралды жоғары қарқындылықты және шамадан тыс ауыр жүктемелері бар индустриалды және өнеркәсіптік жұмыстардан басқасында кәсіби төңіректе, орташа қарқындылықты жүктеме жағдайында 12 айды құрайды.

Кеңейтілген кепілдік

15.02.2012 жылы сатып алынған кепілдікті мерзім барлық электр құралдарына тұрмыстық жағдайда қолданылса, 60 айға дейін ұзартылады және құралды жоғары қарқындылықты және шамадан тыс ауыр жүктемелері бар индустриалды және өнеркәсіптік жұмыстардан басқасында кәсіби төңіректе, орташа қарқындылықты жүктеме жағдайында 36 айға дейін ұзартылады.

Кеңейтілген кепілдік тек қана келесідей шарт бойынша ұсынылады, егер сатып алушы құралды сатып алу сәтінен бастап 4 аптаның ішінде «ЗУБР» компаниясының сайтында тіркелген жағдайда ғана қарастырылады.

Кепілдік бұйымдарға, қосымша бөлшектерге және шығындалған материалдарға, яғни өздігінен тозғандықтан, соның ішінде жетек белбеулері, аккумулятор блогтары, зарядтау құралдары, көмір щеткалары, пышақтар, аралар, абразивтер, тескіш темірлер, бұрғылар, триммерге арналған қармақ бауға ж.т.б. жатады.

Тіркелу тек қана www.zubr.ru өндірушінің сайтындағы Сервис бөлімінде ғана орындалады. Белгілі бір құралдың және белгілі бір құралдың тіркелуін кеңейтілген кепілдік бағдарламасында қатысуды растайтын тіркелу сертификаты болып табылады, оны тіркелу кезінде принтер арқылы басып шығару қажет. Тіркелу сатып алушының тіркелу кезінде жеке мәліметтерін сақтау рұқсатынан кейін ғана мүмкін болады.

3) Кепілдік келесідей жағдайларға қарастырылмайды:

- a) Жұмыс барысында және өздігінен тозған бөлшектер, сонымен қатар осындай тозу түрлерінен пайда болған құралдың ақаулары болып табылады.

б) Пайдалану жөніндегі нұсқаулыққа қайшы келетін құрал ақауы немесе құралдың мақсатына тиісті емес қолдану, қоршаған ортаның қолайсыз жағдайында, өндірістік лайықты емес жағдайында пайдалану, жүктеме немесе жеткіліксіз техникалық қызмет немесе қадағалау болмағандықтан шарт бойынша қарастырылмайды.

в) Құралға мыналардан басқасы, шамадан тыс жүктеменің түсуін көріністері ретінде болып табылады: түстің кетуі, бірден ротор және статордың істен шығуы, бөлшектердің және құрал үзіктерінің деформациясы немесе балқуы, жоғарғы температура салдарынан электр қозғалтқыштың қараюы немесе күюі.

г) Құралды жоғарғы қарқындылықты жұмыста және шамадан тыс жүктемеде қолдану

д) Құралға профилактикалық және техникалық қызмет көрсету, мысалы: майлау, жуу «ЗУБР» түпнұсқасы емес жабдықтарды/ бөлшектерді қолдану салдарынан құралдың істен шығуы

е) Механикалық ақау (жарықтар, нақыстар ж.т.б.) агрессивті ортадан, жоғарғы ылғалдылық және жоғарғы температура, электр құралдың ауа желдеткіш саңылайына бөгде заттардың түсу, сонымен қатар дұрыс емес сақтау және металл бөлшектердің коррозия салдарынан пайда болған ақаулар.

ж) Қалыпты тозудың салдарынан істен шыққан бұйымдар, тез тозатын бөлшектер және шығын заттар, сондай-ақ: жетек белбеулер, аккумулятор блоктары, оқпандар, бағыттауыш роликтер, сақтау былғарылар, цангалар, патрондар, етектер, ара шынжырлары, ара шиналары, құлдызшалар, шиналар, бұрыштық щеткалар, пышақтар, аралар, абразивтер, тескіш темірлер, бұрғылар, триммерге раланған қармақ баулар ж.т.с.с. жатады.

з) Құралдың құрылғысына өзгерістер немесе қосымшалар енгізілуі.

и) Құралдың құндылығына және мақсатына тиісті пайдалануға әсерін тигізбейтін кішігірім ауытпаушылық.

4) Бізбен расталған кепілдікті жағдай төңірегінде ақауды жою «ЗУБР» компаниясының құзіретінде жөндеу немесе ақауы бар құралды жаңасына (келесі ұрпақтағы модельге) ауыстыру болып табылады.

5) Кепілдікті шағымдар кепілдікті мерзім ішінде қабылданады. Бұл үшін ақауы бар құралды құжатта көрсетілген (www.zubr.ru сайтында) қызмет көрсету орталығына тауарды сатып алу уақыты және атауы көрсетілген растайтын кепілдікті талонмен қоса әкеліңіз немесе жіберіңіз. Жоғарыда аталған құралды тіркеу негізінде кеңейтілген 60 айлық немесе 36 айлық кепілдік жарамды болса, кеңейтілген кепілдіктің тіркелу сертификатын көрсетіңіз.

Жартылай немесе толық бөлшектелінген құрал дилерге немесе қызмет көрсету орталығына жіберілсе, ол кепілдік бойынша қарастырылмайды. Дилерге немесе қызмет көрсету орталығына жіберілген құралға сатып алушы жауапкершілік тартады.

6) Құралдың ақауларын тегін жөндеу жұмыстары атқарылатын аталған басқа да шағымдар түсіруге рұқсат құқықтардан басқасына біздің кепілдік төңірегінде қарастырылмайды.

7) Кеңейтілген кепілдіктің шарттары бойынша жүргізілген кепілдікті жөндеу жұмыстары орындалған соң, құралдың кеңейтілген кепілдігі ұзартылмайды және жаңартылмайды.

8) Құралдың қызмет көрсету мерзімі 5 жыл.

ЫҚТИМАЛ АҚАУЛАР МЕН ОЛАРДЫ ЖОЮ АМАЛДАР

Ақау	Ықтимал себеп	Жою амалдары
Құрал іске қосылмайды	Желіде кернеу жоқ	Желідегі кернеуді тексеріңіз
	Ажыратқыш немесе басқа компонент бұзылған	Жөндеу немесе ауыстыру жұмыстары бойынша қызмет көрсету орталығына хабарласыңыз
	Қозғалтқыш бұзылған	Жөндеу немесе ауыстыру жұмыстары бойынша қызмет көрсету орталығына хабарласыңыз
Құрал қосылады, бірақ толық айналымдарды шпиндель іске қоспайды немесе толық қуаттылыққа істемейді	Желіде төмен кернеу	Желідегі кернеуді тексеріңіз
	Жұмыс құрал жеткілікті бекітілмеген	Құралды патронға мықты бекітіңіз
	Созылған, сырғанады немесе жетек белбеу үзілген	Белбеуді тартыңыз, сырғанауды жойыңыз немесе оны ауыстырыңыз
	Орауыш немесе қозғалтқыш орауыш үзігі жанған	Жөндеу жұмыстары бойынша қызмет көрсету орталығына хабарласыңыз
	Ажыратқыш немесе басқа компонент бұзылған	Жөндеу немесе ауыстыру жұмыстары бойынша қызмет көрсету орталығына хабарласыңыз
Шпиндель сыналған	Жөндеу жұмыстары бойынша қызмет көрсету орталығына хабарласыңыз	
Жұмыс барысында құрал тоқтады	Желідегі кернеу жойылды	Желідегі кернеуді тексеріңіз
	Құрал сыналған немесе айналып кетеді	Құралды босатыңыз немесе бекітіңіз
	Созылған, сырғанады немесе жетек белбеу үзілген	Белбеуді тартыңыз, сырғанауды жойыңыз немесе оны ауыстырыңыз
Ажыратқыш немесе басқа компонент бұзылған	Жөндеу немесе ауыстыру жұмыстары бойынша қызмет көрсету орталығына хабарласыңыз	
Құрал қызады	Қарқынды жұмыс режимі, максималды жүктемемен жұмыс	Жұмыс режимін өзгертіңіз, жүктемені азайтыңыз
	Қоршаған ортаның жоғарғы температурасы, нашар желдету, желдету саңылаулары ластанған	Температураны төмендету шарасын қолға алыңыз, желдетуді жақсартыңыз, желдету саңылауларын тазартыңыз
	Майлау жеткіліксіз, механизмде сыналған бар	Жөндеу жұмыстары бойынша қызмет көрсету орталығына хабарласыңыз
	Орауыш немесе қозғалтқыш орауыш үзігі жанған	Жөндеу жұмыстары бойынша қызмет көрсету орталығына хабарласыңыз

Сведения о приемке и упаковке

Изделие изготовлено и принято в соответствии с требованиями технических условий производителя и признано годным к эксплуатации. Изделие упаковано согласно требованиям технических условий производителя.

Дата выпуска	(число, месяц, год) См. также последние 4 цифры серийного номера (в формате ммгг)
--------------	--

Гарантийный талон

Изделие			
Модель		№ изделия	
Торговая организация			
Дата продажи			

Изделие получено в исправном состоянии и полностью укомплектовано. Претензий к внешнему виду не имею. С условиями проведения гарантийного обслуживания ознакомлен.

Подпись покупателя Підпис покупця Сатып алушы қолы	М.П.
--	------

Для обращения в гарантийную мастерскую необходимо предъявить изделие и правильно заполненный гарантийный талон.

<p>А</p> <p>заполняется сервисным центром заполняется сервисным центром казмет қорсету оргталығамен толтырылады</p> <p>Дата приема Дата приёму Қабылдау уақыты</p> <p>Дата выдачи Дата видачі Берілген уақыты</p> <p>Особые отметки Особливі відмітки Айырықша белгілер</p> <p style="text-align: right;">М.П.</p>	<p>А</p> <p>ОТРИВНОЙ ТАЛОН ВІДРИВНИЙ ТАЛОН ЎЗБЕЛІ ТАЛОН</p> <p>Изделие Виріб Құрал</p> <p>Дата продажи Дата продажу Сату уақыты</p> <p>Дата приема Дата приёму Қабылдау уақыты</p> <p>Дата выдачи Дата видачі Берілген уақыты</p> <p>Клиент Клієнт Тапсырыскер</p>
<p>В</p> <p>заполняется сервисным центром заполняется сервисным центром казмет қорсету оргталығамен толтырылады</p> <p>Дата приема Дата приёму Қабылдау уақыты</p> <p>Дата выдачи Дата видачі Берілген уақыты</p> <p>Особые отметки Особливі відмітки Айырықша белгілер</p> <p style="text-align: right;">М.П.</p>	<p>В</p> <p>ОТРИВНОЙ ТАЛОН ВІДРИВНИЙ ТАЛОН ЎЗБЕЛІ ТАЛОН</p> <p>Изделие Виріб Құрал</p> <p>Дата продажи Дата продажу Сату уақыты</p> <p>Дата приема Дата приёму Қабылдау уақыты</p> <p>Дата выдачи Дата видачі Берілген уақыты</p> <p>Клиент Клієнт Тапсырыскер</p>
<p>С</p> <p>заполняется сервисным центром заполняется сервисным центром казмет қорсету оргталығамен толтырылады</p> <p>Дата приема Дата приёму Қабылдау уақыты</p> <p>Дата выдачи Дата видачі Берілген уақыты</p> <p>Особые отметки Особливі відмітки Айырықша белгілер</p> <p style="text-align: right;">М.П.</p>	<p>С</p> <p>ОТРИВНОЙ ТАЛОН ВІДРИВНИЙ ТАЛОН ЎЗБЕЛІ ТАЛОН</p> <p>Изделие Виріб Құрал</p> <p>Дата продажи Дата продажу Сату уақыты</p> <p>Дата приема Дата приёму Қабылдау уақыты</p> <p>Дата выдачи Дата видачі Берілген уақыты</p> <p>Клиент Клієнт Тапсырыскер</p>

